

DETALHE - PLACA DE SINALIZAÇÃO VERTICAL

COTAS EM CM

S / ESCALA

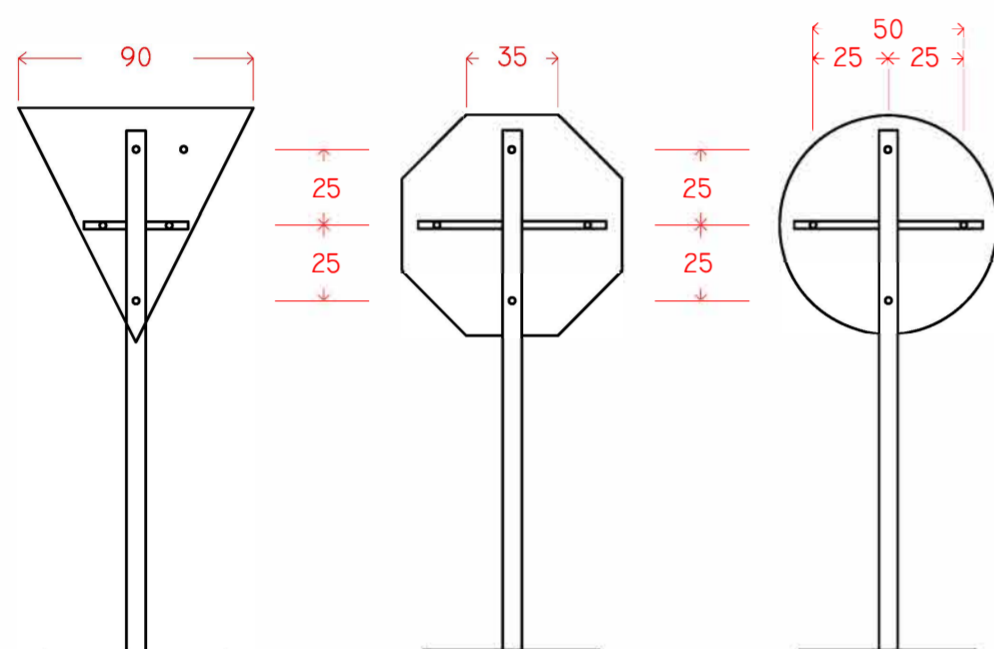
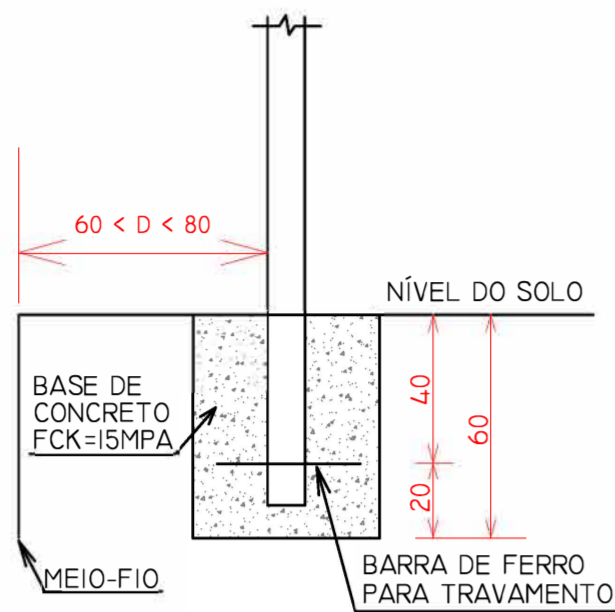

DETALHE - RAMPA DE ACESSIBILIDADE

COTAS EM M

S / ESCALA

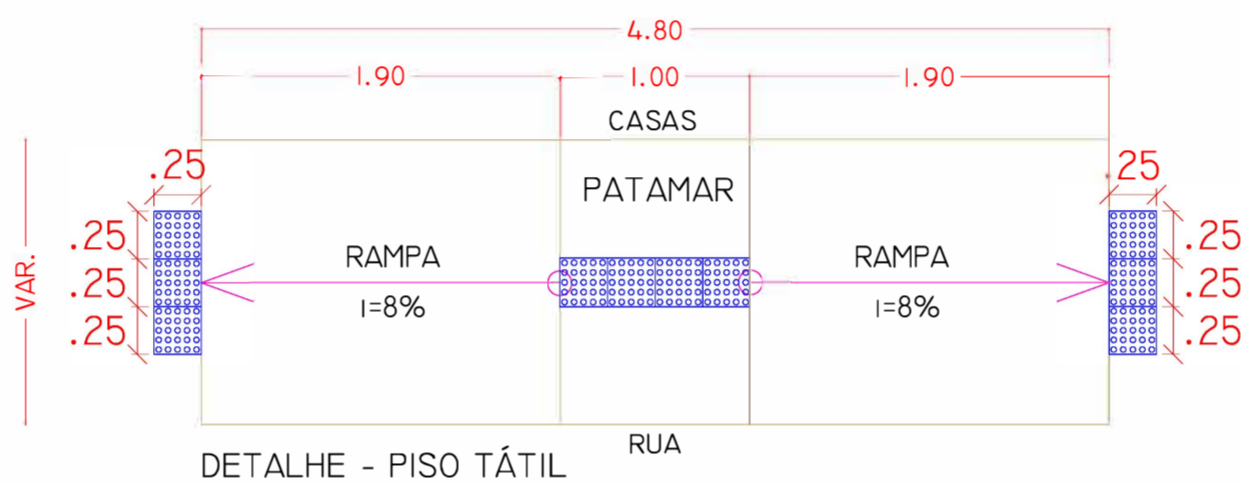
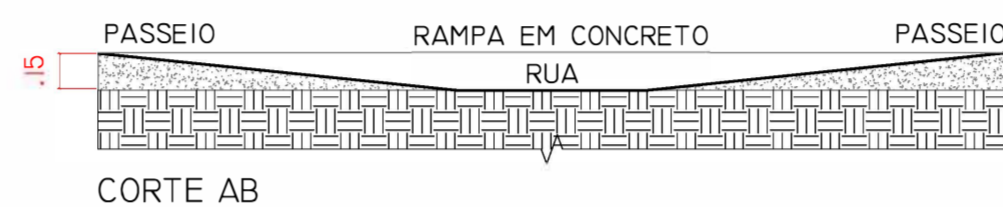
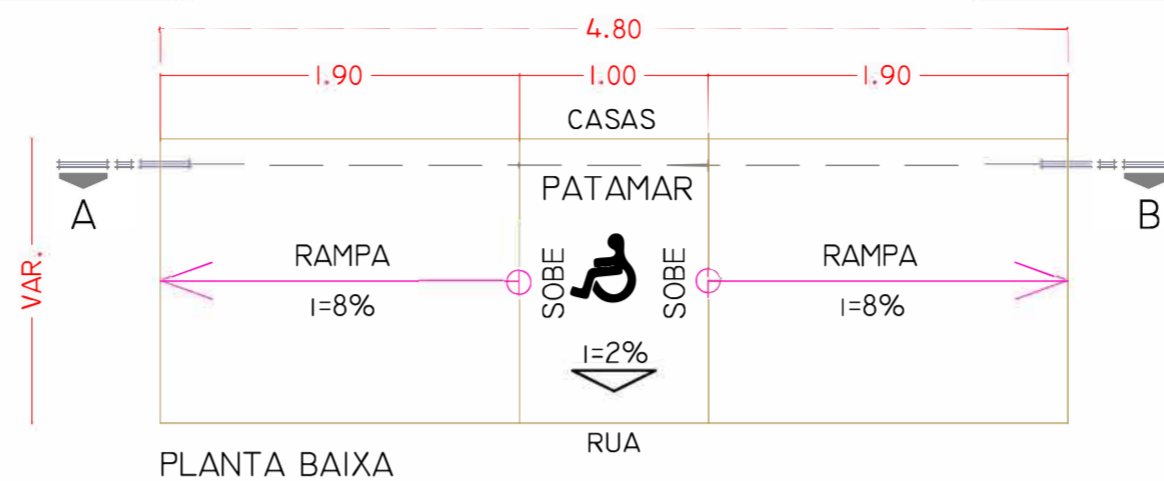

DETALHES TÍPICOS DE PAVIMENTAÇÃO

COTAS EM M

S / ESCALA

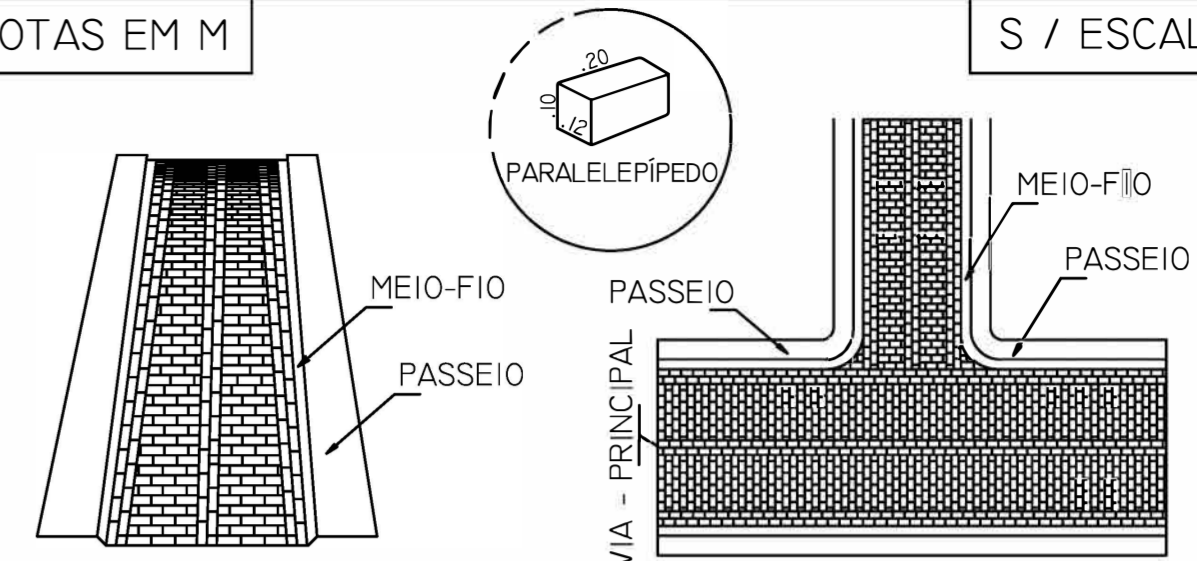

PAVIMENTAÇÃO SOBRE BASE DE AREIA

ASSENTAMENTO NOS ENTRONCAMENTOS

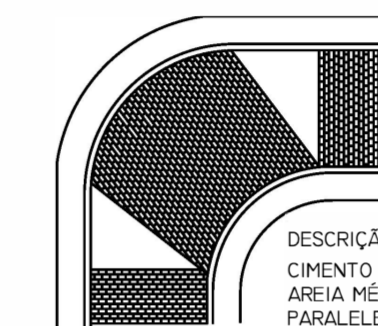

1ª FASE DE ASSENTAMENTO EM CURVA

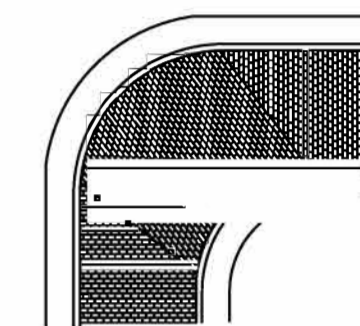

2ª FASE DE ASSENTAMENTO EM CURVA

PAVIMENTAÇÃO SOBRE BASE DE AREIA

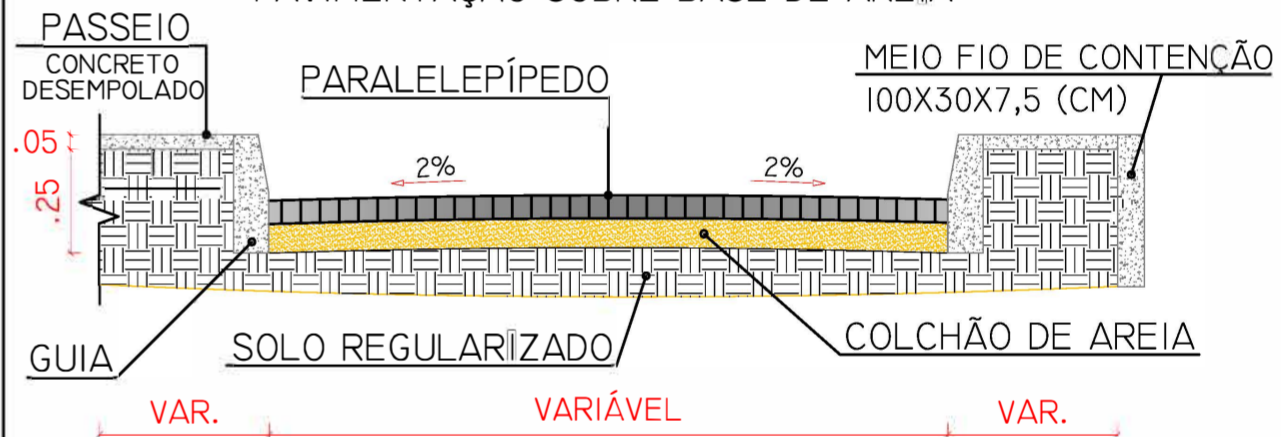

PERSPECTIVA - RAMPA DE ACESSIBILIDADE

S / ESCALA

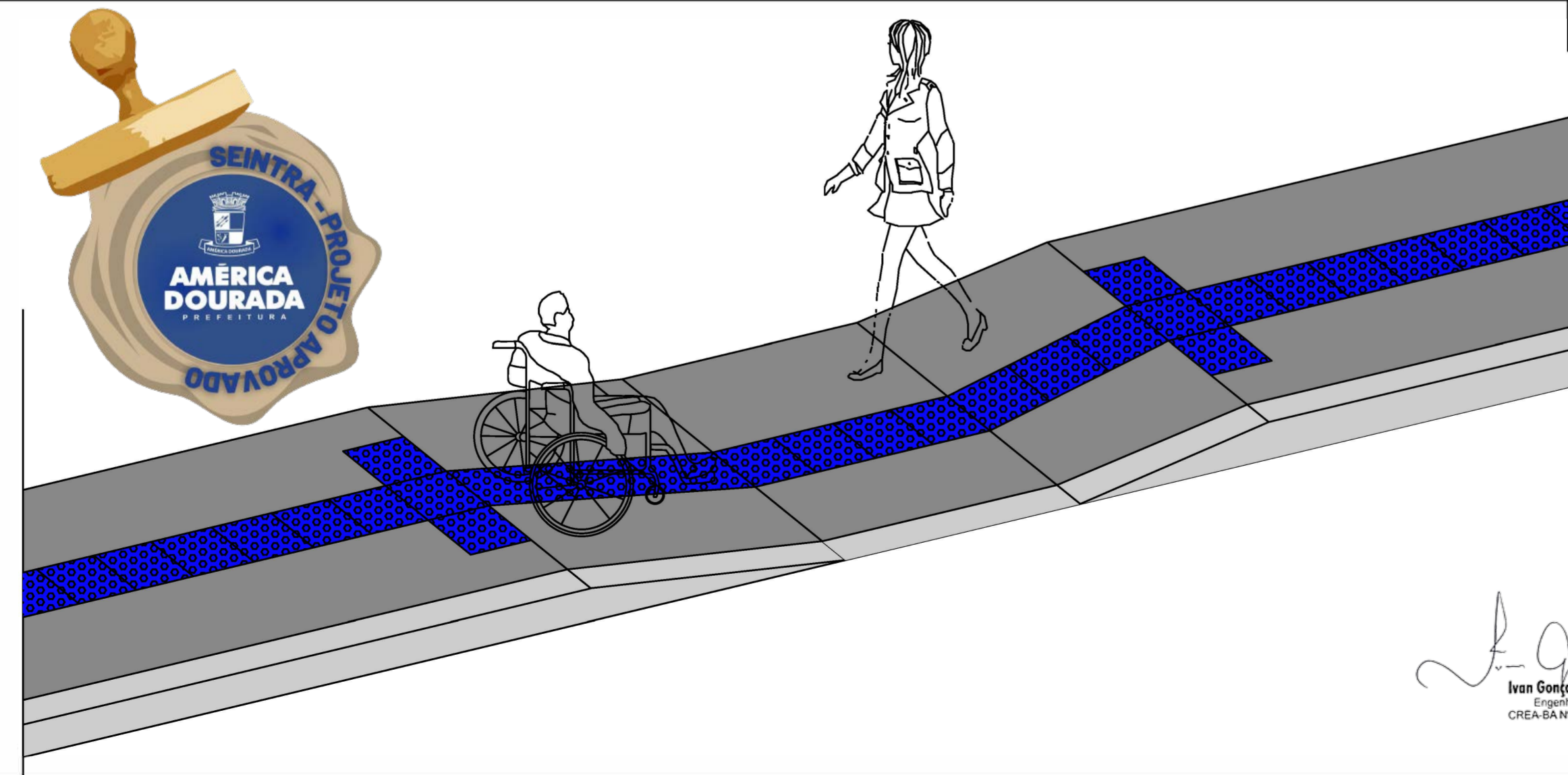

Ivan Gonçalves Pereira
Ivan Gonçalves Pereira
Engenheiro Civil
CREA-BA Nº 052006120-9

DETALHE - GUIA / MEIO - FIO

PESO UNITÁRIO 70kg
RESISTÊNCIA DO CONCRETO FCK=275kg/cm²

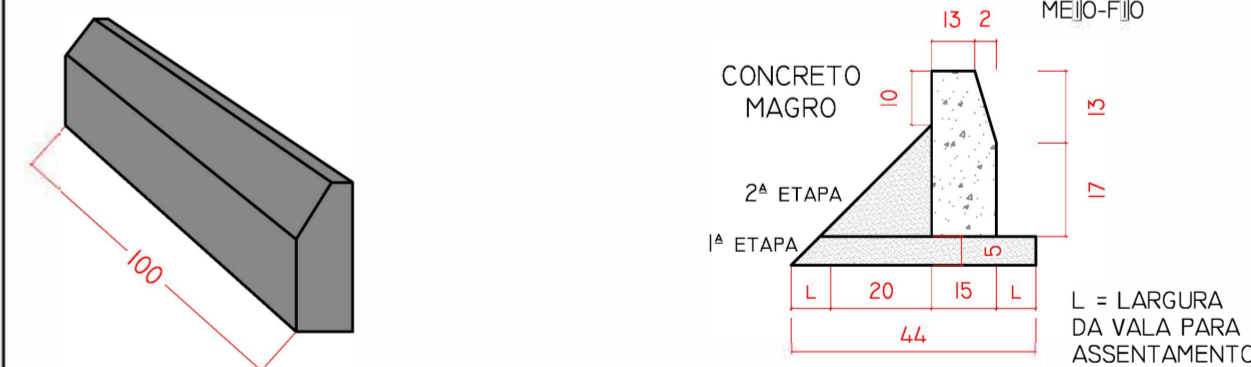

OBSERVAÇÕES:
1. MEDIDAS EM METRO.
2. TODAS AS MEDIDAS E QUANTIDADES SEVERÃO SER CONFERIDAS NA OBRA ANTES DE QUALQUER PROCEDIMENTO DE FABRICAÇÃO.
3. DIREITOS AUTORAIS RESERVADOS. ESTE PROJETO NÃO PODERÁ SER REPRODUZIDO OU MODIFICADO (TOTAL OU EM PARTES) SEM A EXPRESSA AUTORIZAÇÃO DOS AUTORES.

PROPRIETÁRIO:
IVAN GONÇALVES PEREIRA - CREA BA Nº 052006120-9
RESP. TÉCNICO :

TÍTULO:	PROJETO DE INFRA-ESTRUTURA URBANA		PRANCHA:
	PROJETO DE PAVIMENTAÇÃO SEÇÕES.		06.06
	PROJETO DE PAVIMENTAÇÃO DAS VIAS - RUAS 01 E 02 LOT. ISABEL		
	ENTRADA DA CIDADE - AMÉRICA DOURADA /BA.		
PROPRIETÁRIO:	PREFEITURA MUNICIPAL DE AMÉRICA DOURADA / BA.	PAVIMENTAÇÃO	1.484,05m ²
ENDEREÇO:	ENT. DA CIDADE - AMÉRICA DOURADA /BA.	MEIO FIO	537,32m
DATA:	NOV / 2022	ESCALA	1/125
	DESENHO: IVAN	ESCALA:	INDICADA